

**DAIKIN**

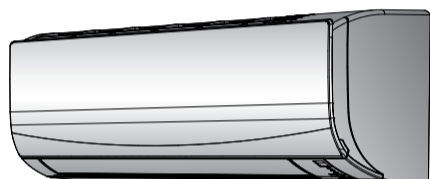

## Eksploatacijos vadovas

**Patalpos oro kondicionierius "Daikin"**



**FTXF20A5V1B  
FTXF25A5V1B  
FTXF35A5V1B  
FTXF20B5V1B  
FTXF25B5V1B**

Eksploatacijos vadovas  
Patalpos oro kondicionierius "Daikin"

**Lietuvių**

## Turiny

### Turiny

<b>1</b>	<b>Apie dokumentaciją</b>	<b>2</b>
1.1	Apie šį dokumentą	2
<b>2</b>	<b>Apie sistemą</b>	<b>2</b>
2.1	Patalpos blokas	2
2.2	Apie naudotojo sąsają	3
2.2.1	Komponentai. Naudotojo sąsaja	3
2.2.2	Būseną. Naudotojo sąsajos LCD ekranas	3
2.2.3	Naudotojo sąsaja	4
<b>3</b>	<b>Prieš eksploatuojant</b>	<b>4</b>
3.1	Naudotojo sąsajos montavimas ant sienos	4
3.2	Maitinimo elementų įdėjimas	4
3.3	Maitinimo įjungimas	4
<b>4</b>	<b>Eksploatavimas</b>	<b>4</b>
4.1	Veikimo diapazonas	4
4.2	Kaip naudojamos funkcijos	4
4.3	Veikimo režimas ir temperatūros stata	5
4.3.1	Kaip paleisti / sustabdyti veikimo režimą ir nustatyti temperatūrą	5
4.3.2	Oro srauto sparta	5
4.3.3	Oro srauto kryptis	6
4.3.4	Komfortinio oro srauto funkcija	6
4.3.5	Galingasis režimas	6
4.3.6	Ekonominis režimas	7
4.3.7	Įjungimo / išjungimo laikmatis	7
<b>5</b>	<b>Energijos taupymo parinkčių sąrašas</b>	<b>7</b>
<b>6</b>	<b>Techninė priežiūra ir tvarkymas</b>	<b>8</b>
6.1	Apžvalga: techninė priežiūra ir tvarkymas	8
6.2	Patalpos bloko ir naudotojo sąsajos valymas	9
6.3	Priekinio skydelio valymas	9
6.4	Apie oro filtrus	9
6.5	Kaip išvalyti oro filtrus	9
6.6	Prieš ilgalaikį sandėliavimą reikia atlikti toliau nurodytus veiksmus	9
<b>7</b>	<b>Trikčių šalinimas</b>	<b>10</b>
7.1	Požymiai, NEPRISKIRIAMAI sistemos triktims	10
7.1.1	Požymis. Girdimas vandens tekėjimą primenantis garsas	10
7.1.2	Požymis. Girdisi pūtimo garsas	10
7.1.3	Požymis. Girdisi tikėjimas	11
7.1.4	Požymis. Girdisi švilpimas	11
7.1.5	Požymis. Veikimo arba budėjimo metu girdisi spragsėjimas	11
7.1.6	Požymis. Girdisi klaksėjimas	11
7.1.7	Požymis: Iš bloko (patalpos bloko) sklinda balta migla	11
7.1.8	Požymis: Blokai skleidžia nemalonų kvapą	11
7.1.9	Požymis. Lauko bloko ventiliatorius sukasi, tačiau oro kondicionierius neveikia	11
7.2	Problemų sprendimas pagal klaidų kodus	11
<b>8</b>	<b>Išmetimas</b>	<b>12</b>

## 1 Apie dokumentaciją

### 1.1 Apie šį dokumentą

Dėkojame, kad įsigijote šį produktą. Prašome:

- Saugokite dokumentaciją, kad galėtumėte pasinaudoti vėliau.

#### Tikslinė auditorija

Galutiniai naudotojai



#### INFORMACIJA

Šis prietaisas yra skirtas naudoti specialistams bei parengtiems vartotojams parduotuvėse, lengvosios pramonės įmonėse ir žemės ūkiuose arba ne specialistams – komerciniais bei buitiniais tikslais.

#### Dokumentacijos rinkinys

Šis dokumentas yra dokumentacijos rinkinio dalis. Toliau apibūdinama viso rinkinio sandara:

##### • Bendrosios atsargumo priemonės:

- Saugos instrukcijos, kurias turite perskaityti prieš naudodami sistemą
- Formatas: popierinis (patalpose naudojama įrenginio dėžėje)

##### • Eksploatavimo vadovas:

- Trumpas bazinio naudojimo vadovas
- Formatas: popierinis (patalpose naudojama įrenginio dėžėje)

##### • Vartotojo informacinis vadovas:

- Išsamios bazinio ir pažangesnio naudojimo instrukcijos ir papildoma informacija
- Formatas: Skaitmeniniai failai svetainėje <http://www.daikineurope.com/support-and-manuals/product-information/>

Naujausios pateiktos dokumentacijos versijos bus pateiktos regioninėje Daikin svetainėje arba jas platins montuotojai.

Originali dokumentacija parašyta anglų kalba. Visos kitos kalbos – vertimai.

## 2 Apie sistemą



#### ĮSPĖJIMAS: LIEPSNIOJI MEDŽIAGA

Įrenginyje esantis aušalas yra šiek tiek degus.

### 2.1 Patalpos blokas



#### DĖMESIO

NEKIŠKITE pirštų, strypų ar kitų daiktų į oro įleidimo ar išleidimo angą. Dideliu greičiu besisukantis ventiliatorius gali sužaloti.



#### INFORMACIJA

Garso slėgio lygis mažesnis nei 70 dBA.



#### ĮSPĖJIMAS

- Patys nemonifikuokite, neardykite, nenuimkite ir neremontuokite įrenginio, kadangi netinkamai ardant ar įrengiant galima gauti elektros smūgį arba sukelti gaisrą. Susisiekite su savo įgaliotuoju atstovu.
- Jei pastebėjote šaldalo nuotėkį, pasirūpinkite, kad šalia nebūtų atviros ugnies šaltinių. Pats šaldalas yra visiškai saugus, nenuodingas ir šiek tiek liepsnus, tačiau, atsitiktinai nutekėjęs į patalpą, kurioje yra degaus oro iš ventiliatorinių šildytuvų, dujinių viryklių ir pan., jis išskirs nuodingų dujų. Visada paprašykite kvalifikuoto priežiūros specialisto užtikrinti, kad nuotėkio problema ar gedimas pašalintas: tik tada tęskite eksploataciją.



#### INFORMACIJA

Tolesnėje iliustracijos – tik pavyzdžiai, jos gali tiksliai NEPERTEIKTI jūsų sistemos išdėstymo.

## 2 Apie sistemą

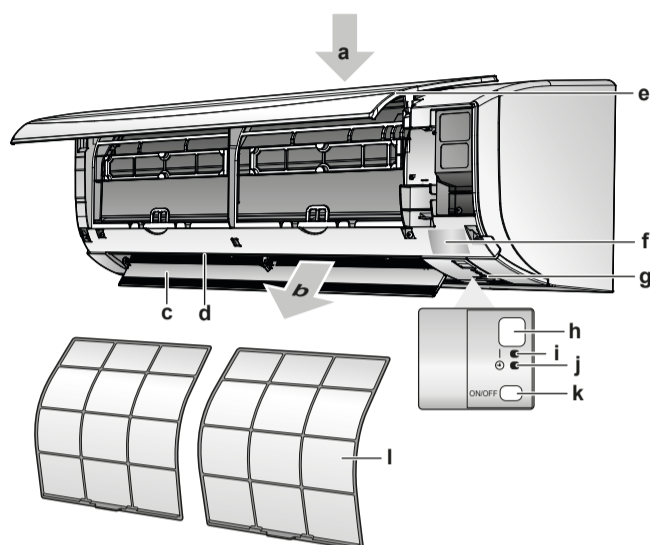

- a Oro įleidimo anga
- b Oro išleidimo anga
- c Atlankas (horizontalusis kreiptuvas)
- d Žaliuzės (vertikalieji kreiptuvai)
- e Priekinis skydelis
- f Modelio vardinė plokštelė
- g Patalpos temperatūros jutiklis
- h Signalo imtuvas
- i Veikimo lemputė (žalia)
- j Laikmačio lemputė (oranžinė)
- k Patalpos bloko įjungiklis / išjungiklis
- l Oro filtras

### ĮJUNGIMO / IŠJUNGIMO mygtukas

Jei nėra naudotojo sąsajos, bloką galima įjungti ir išjungti paspaudžiant patalpos bloko įjungimo / išjungimo mygtuką. Įjungiant šiuo mygtuku, naudojamos tokios nuostatos:

- veikimo režimas = automatinis;
- temperatūros nuostata = 25°C;
- oro srauto sparta = automatinė.

## 2.2 Apie naudotojo sąsają

- **Tiesioginė saulės šviesa.** NELAIKYKITE naudotojo sąsajos tiesioginėje saulės šviesoje.
- **Dulkės.** Ant signalo siųstuvo arba imtuvo esančios dulkės sumažins jautrumą. Nušluostykite dulkes minkšta šluoste.
- **Fluorescencinės lempos.** Jei patalpoje bus fluorescencinių lempų, signalas gali neveikti. Tokiu atveju susisiekite su montuotoju.
- **Kiti prietaisai.** Jei naudotojo sąsajos signalais valdomi kiti prietaisai, šiuos perkeltkite į kitą vietą arba susisiekite su savo montuotoju.
- **Užuolaidos.** Pasirūpinkite, kad signalo tarp naudotojo sąsajos ir įrenginio NEBLOKUOTŲ užuolaidos ar kiti objektai.



### PASTABA

- NENUMESKITE naudotojo sąsajos.
- NELEISKITE naudotojo sąsajai sušlapti.

### 2.2.1 Komponentai. Naudotojo sąsaja

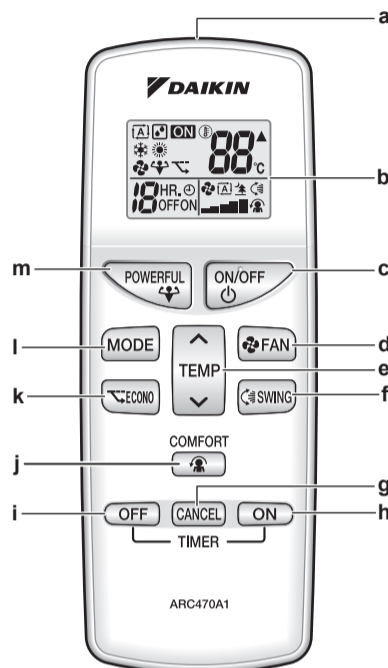

- a Signalo siųstuvas
- b LCD ekranas
- c ĮJUNGIMO / IŠJUNGIMO mygtukas
- d Ventilatoriaus nustatymo mygtukas
- e Temperatūros reguliavimo mygtukas
- f Sukiojimo mygtukas
- g Laikmačio atšaukimo mygtukas
- h Įjungimo laikmačio mygtukas
- i Išjungimo laikmačio mygtukas
- j Komfortinio oro srauto mygtukas
- k Ekonominio režimo mygtukas
- l Režimo pasirinkimo mygtukas
- m Galingojo režimo mygtukas

### 2.2.2 Būsena. Naudotojo sąsajos LCD ekranas

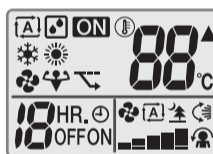

Piktograma	Aprašas
	Veikimo režimas = automatinis
	Veikimo režimas = džiovinimas
	Veikimo režimas = šildymas
	Veikimo režimas = vėsėjimas
	Veikimo režimas = tik ventilatorius
	Aktyvus galingasis režimas
	Aktyvus ekonominis režimas
	Įrenginys veikia
	Patalpos blokas priima naudotojo sąsajos signalą
	Dabartinė temperatūros nuostata
	Oro srauto sparta = automatinė
	Oro srauto sparta = patalpos bloko tylusis režimas

### 3 Prieš eksploatuojant

Piktograma	Aprašas
	Oro srauto sparta = didelė
	Oro srauto sparta = vidutiniškai didelė
	Oro srauto sparta = vidutinė
	Oro srauto sparta = vidutiniškai maža
	Oro srauto sparta = maža
	Aktyvus komfortinis režimas
	Aktyvi automatinio vertikaliųjų kreiptuvų sukiojimo funkcija
	Aktyvus įjungimo laikmatis
	Aktyvus išjungimo laikmatis

#### 2.2.3 Naudotojo sąsaja

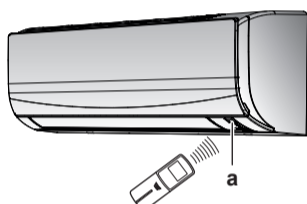

a Signalo imtuvas

- 1 Nukreipkite signalo siųstuvą į imtuvą, įrengtą patalpos bloke (maksimalus ryšio nuotolis – 7 m).

**Rezultatas:** patalpos blokui priėmus signalą iš naudotojo sąsajos, pasigirsta garsas:

Garsas	Aprašas
Pyp-pyp	Įrenginys pradeda veikti.
Pyp	Pakeičiama nuostata.
Ilgas pyptelėjimas	Veikimas stabdomas.

### 3 Prieš eksploatuojant

#### 3.1 Naudotojo sąsajos montavimas ant sienos

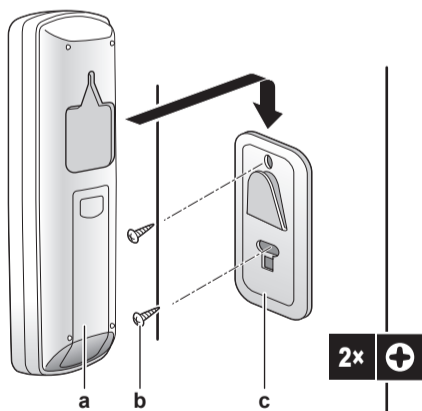

a Naudotojo sąsaja  
b Sraigčiai (vietinis tiekimas)  
c Naudotojo sąsajos laikiklis

- 1 Pasirinkite vietą, iš kur signalai pasieks bloką.

- 2 Sraigtais prisukite laikiklį prie sienos arba analogiškoje vietoje.
- 3 Užkabinkite naudotojo sąsają ant laikiklio.

#### 3.2 Maitinimo elementų įdėjimas

Maitinimo elementai veikia apie 1 metus.

- 1 Nuimkite galinį dangtelį.
- 2 Įdėkite abu maitinimo elementus.
- 3 Sumontuokite dangtelį atgal.

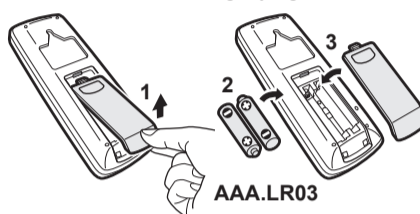

#### 3.3 Maitinimo įjungimas

- 1 Įjunkite jungtuvą.

**Rezultatas:** Patalpos bloko atlangas atsidarys ir uždarys į nustatytą atskaitos padėtį.

### 4 Eksploatavimas

#### 4.1 Veikimo diapazonas

Veikimo režimas	Veikimo diapazonas
Vėsinimas <sup>(a)(b)</sup>	<ul style="list-style-type: none"> <li>Lauko temperatūra: –10~46°C</li> <li>Patalpos temperatūra: 18~32°C</li> <li>Patalpos drėgnumas: ≤80%</li> </ul>
Šildymas <sup>(a)</sup>	<ul style="list-style-type: none"> <li>Lauko temperatūra: –15~24°C</li> <li>Patalpos temperatūra: 10~30°C</li> </ul>
Džiovinimas <sup>(a)</sup>	<ul style="list-style-type: none"> <li>Lauko temperatūra: –10~46°C</li> <li>Patalpos temperatūra: 18~32°C</li> <li>Patalpos drėgnumas: ≤80%</li> </ul>

Jei eksploatuojama už veikimo diapazono ribų:

- (a) Saugos įtaisas gali išjungti sistemą.
- (b) Patalpos bloke gali susidaryti kondensato ir jis gali imti lašėti.

#### 4.2 Kaip naudojamos funkcijos

Peržvelkite tolesnę lentelę, kur rašoma, kaip naudojamos funkcijos:

Funkcija	Užduotys
<b>Bazinės funkcijos</b>	
Veikimo režimai ir temperatūra	Sistemos paleidimas, stabdymas ir temperatūros nustatymas: <ul style="list-style-type: none"> <li>Patalpos šildymas arba vėsinimas.</li> <li>Oro pūtimas nešildant ir nevėsinant.</li> <li>Patalpos drėgnumo mažinimas.</li> <li>Automatiniu režimu galima automatiškai parinkti tinkamą temperatūrą ir veikimo režimą.</li> </ul>
Oro srauto kryptis	Oro srauto krypties nustatymas (sukiojant kreiptuvus arba paliekant fiksuotoje padėtyje).

## 4 Eksploatavimas

Funkcija	Užduotys
Oro srauto sparta	Oro pūtimo į patalpą spartos reguliavimas. Tylesnis veikimas.
<b>Išplėstinės funkcijos</b>	
Ekonomijos režimas	Sistemos naudojimas kartu su kitais energiją vartojančiais prietaisais. Energijos taupymas.
Komfortas	Komfortinio oro srauto suformavimas NEPUČIANT tiesiogiai į žmones.
Galingasis režimas	Spartus patalpos atvėsinimas arba pašildymas.
Įjungimo laikmatis + išjungimo laikmatis	Automatinis sistemos įjungimas arba išjungimas.

### 4.3 Veikimo režimas ir temperatūros stata

**Kada.** Nustatykite sistemos veikimo režimą ir temperatūrą, kai norėsite:

- pašildyti arba atvėsinti patalpą;
- pūsti orą nešildant ir nešildant;
- sumažinti patalpos drėgnumą.

**Kas.** Sistema veikia pagal naudotojo išranką.

Nuostata	Aprašas
Automatinis	Sistema atvėsina arba pašildo patalpą iki temperatūros statos. Prireikus automatiškai perjungiamas vėsinimo arba šildymo režimas.
Džiovinimas	Sistema sumažina patalpos drėgnumą nekeisdama temperatūros.
Šildymas	Sistema pašildo patalpą iki temperatūros statos.
Vėsinimas	Sistema pašildo patalpą iki temperatūros statos.
Ventilatorius	Sistema kontroliuoja tik oro srautą (oro srauto spartą ir kryptį). Sistema NEKONTROLIUOJA temperatūros.

**Papildoma informacija:**

- Lauko temperatūra.** Kai lauko temperatūra per aukšta arba per žema, sistemos vėsinimo arba šildymo efektyvumas sumažėja.
- Atitirpinimas.** Šildymo režimu ant lauko bloko gali atsirasti šerkšno, kuris mažina šildymo pajėgumą. Tokiu atveju sistema automatiškai persijungia į atitirpinimo režimą šerkšniui pašalinti. Atitirpinimo metu karštas oras NEPUČIAMAS iš patalpos bloko.

#### 4.3.1 Kaip paleisti / sustabdyti veikimo režimą ir nustatyti temperatūrą

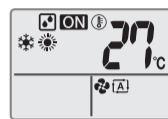

**ON**: įrenginys veikia.

: veikimo režimas = automatinis.

: veikimo režimas = džiovinimas.

: veikimo režimas = šildymas.

: veikimo režimas = vėsinimas.

: veikimo režimas = tik ventilatorius.



**88°C**: rodoma nustatyta temperatūra.

- 1 paspauskite **MODE** vieną arba kelis kartus, kad pasirinktumėte veikimo režimą.

**Rezultatas:** režimas nustatomas tokia seka:



- 2 Paspauskite **ON/OFF**, kad **paleistumėte** įrenginį.

**Rezultatas:** LCD ekrane pasirodo **ON**.

**Rezultatas:** Įsijungia veikimo lemputė.

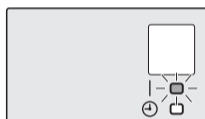

- 3 Vieną arba daugiau kartų paspaudinėkite mygtuko **TEMP** pusę arba , kad sumažintumėte arba padidintumėte **temperatūrą**.

**Pastaba.** Džiovinimo arba tik ventilatoriaus režimu temperatūros keisti negalima.

- 4 Paspauskite **ON/OFF**, kad **sustabdytumėte** įrenginį.

**Rezultatas:** **ON** dingsta iš LCD ekrano.

**Rezultatas:** Veikimo lemputė išsijungia.

#### 4.3.2 Oro srauto sparta

- 1 Paspauskite **FAN** ir pasirinkite:

	5 oro srauto spartos lygiai nuo  iki .
	Automatinis režimas
	Tylusis patalpos bloko režimas. Kai nustatyta oro srauto vertė , patalpos blokas skleidžia mažiau triukšmo.

#### INFORMACIJA

- Jei įrenginys pasiekia temperatūros statą vėsinimo, šildymo arba automatinio režimu, ventilatorius nustoja veikti.
- Džiovinimo režimu NEGALIMA keisti oro srauto spartos nuostatos.

#### Kaip nustatyti oro srauto spartą

- 1 Paspauskite **FAN** ir pakeiskite oro srauto nuostatą pagal toliau nurodytą seką.

## 4 Eksploatavimas



### 4.3.3 Oro srauto kryptis

**Kada.** Pagal poreikį pakoreguokite oro srauto kryptį.

**Kas.** Sistema nukreipia oro srautą nevienodai, atsižvelgiant į naudotojo išranką (sukiojimas arba fiksuota padėtis). Tai atliekama judinant vertikaliuosius kreiptuvus.

Nuostata	Oro srauto kryptis
 Automatinis sukiojimas vertikaliai	Juda aukštyn-žemyn.
[—]	Lieka fiksuotoje padėtyje.

#### ⚠ DĖMESIO

- Atlanko kampą VISADA nustatykite per naudotojo sąsają. Jei, judant atlankui, mėginsite jį pakreipti ranka, sulaužysite mechanizmą.
- Reguliuodami žaliuzes būkite atsargūs. Oro išleidimo angoje esantis ventiliatorius sukasi dideliu greičiu.

**Pastaba:** atlanko judėjimo intervalas kinta atsižvelgiant į veikimo režimą. Kai, atlankui judant aukštyn-žemyn, oro srauto sparta pakeičiama į mažą, atlankas sustoja viršutinėje padėtyje.

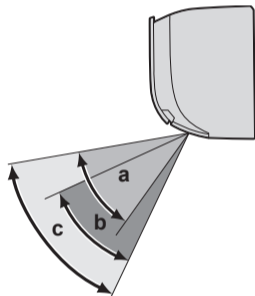



- a Atlanko diapazonas vėsinimo arba džiovavimo režimu
- b Atlanko diapazonas šildymo režimu
- c Atlanko diapazonas tik ventiliatoriaus režimu

### Kaip nustatyti oro srauto kryptį

- Jei įjungti automatinio sukiojimo režimą, paspauskite .
 

**Rezultatas:** LCD ekrane pasirodys .

**Rezultatas:** Atlankas (horizontalusis kreiptuvas) pradeda suklotis.
- Jei norite fiksuoti padėtį, paspauskite , kai atlankas pasiekia pageidaujamą padėtį.
 

**Rezultatas:**  dingsta iš LCD ekrano.

### Kaip nustatyti žaliuzes (vertikalieji kreiptuvai)

- Paimkite už vienos arba abiejų rankenėlių ir perstumkite žaliuzes.

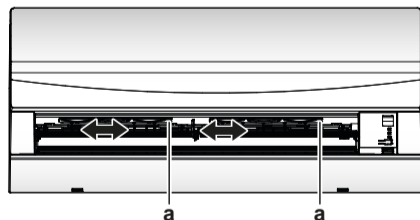

a Rankenėlės

#### **i** INFORMACIJA

Jei įrenginys sumontuotas patalpos kampe, žaliuzes reikia nukreipti nuo sienos. Jei siena blokuos oro srautą, sumažės efektyvumas.

### 4.3.4 Komfortinio oro srauto funkcija

Šią funkciją galima naudoti **šildymo** arba **vėsinimo** režimu. Ji formuoja oro srautą, NEPŪSDAMA jo tiesiogiai į žmones. Sistema automatiškai nustato fiksuotą oro srauto padėtį aukštyn, jei vėsinama, ir žemyn, jei šildoma.

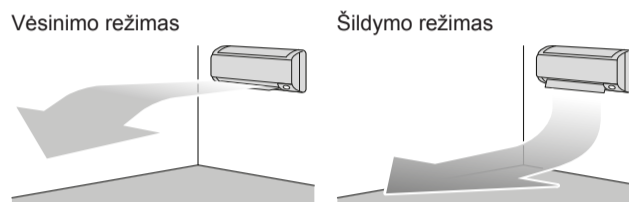

#### **i** INFORMACIJA

Vienu metu NEGALIMA naudoti galingojo ir komfortinio oro srauto režimų. Prioritetas suteikiamas paskutinei naudotai funkcijai. Pasirinkus vertikaliąjį automatinio sukiojimo funkciją, komfortinio oro srauto funkcija atšaukiama.

### Kaip įjungti / išjungti komfortinio oro srauto funkciją

- Paspauskite , kad paleistumėte.
 

**Rezultatas:** atlanko padėtis pasikeičia, LCD ekrane pasirodo  ir nustatoma automatinė oro srauto sparta.

Režimas	Atlanko padėtis...
Vėsinimas / džiovinimas	Aukštyn
Šildymas	Žemyn

- Paspauskite , kad sustabdytumėte.

**Rezultatas:** atlankas grįžta į padėtį, kuri buvo nustatyta prieš komfortinį oro srauto režimą, ir  dingsta iš LCD ekrano.

### 4.3.5 Galingasis režimas

Ši funkcija maksimaliai padidina vėsinimo (šildymo) efektą bet kuriuo veikimo režimu. Galima pasiekti maksimalų pajėgumą.



#### **i** INFORMACIJA

Galingojo režimo NEGALIMA naudoti kartu su ekonominiu arba komfortiniu oro srauto režimu. Prioritetas suteikiamas paskutinei naudotai funkcijai.



Galingasis NEPADIDINA bloko pajėgumo, jei jis jau veikia maksimaliu pajėgumu.

### Kaip paleisti/stabdyti galingąjį režimą

- Paspauskite , kad paleistumėte.
 

**Rezultatas:** LCD ekrane pasirodo . Galingasis režimas veikia 20 minučių. Po to grąžinamas pirmiau nustatytas režimas.
- Paspauskite , kad sustabdytumėte.
 

**Rezultatas:**  dingsta iš LCD ekrano.

**Pastaba:** galingą režimą galima nustatyti tik veikiant įrenginiui. Jei paspausite , operacija bus atšaukta ir iš LCD ekrano dings .

#### 4.3.6 Ekonominis režimas

Tai – funkcija, galinti efektyviai riboti maksimalias energijos sąnaudas. Ši funkcija naudinga tais atvejais, kai reikia užtikrinti, kad nesuveiktų jungtuvas, jei įrenginys veikia kartu su kitais buitinais prietaisais.

##### INFORMACIJA

- Vienu metu negalima naudoti galingo ir ekonominio režimų. Prioritetas suteikiamas paskutinei naudotai funkcijai.
- Ekonominis režimas sumažina lauko bloko energijos sąnaudas, ribodamas kompresoriaus sukimosi greitį. Jei energijos sąnaudos ir taip mažos, ekonominis režimas jų papildomai NESUMAŽINA.

#### Kaip paleisti / stabdyti ekonominį režimą

- 1 Paspauskite , kad paleistumėte.

**Rezultatas:** LCD ekrane pasirodo .

- 2 Paspauskite , kad sustabdytumėte.

**Rezultatas:**  dingsta iš LCD ekrano.

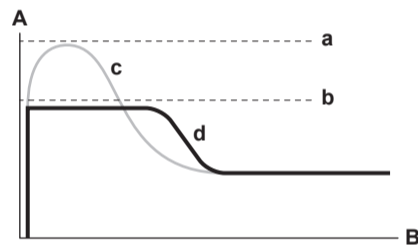

- A Dabartinis srovės stipris ir energijos sąnaudos
- B Laikas
- a Maksimumas įprasto veikimo metu
- b Maksimumas ekonominio režimo metu
- c Įprastas veikimas
- d Ekonominis režimas

- Diagrama skirta naudoti tik bendrojo pobūdžio iliustravimo tikslais.
- Maksimalus oro kondicionieriaus srovės stipris ir energijos sąnaudos ekonominiu režimu kinta atsižvelgiant į prijungtą lauko bloką.

#### 4.3.7 Įjungimo / išjungimo laikmatis

Laikmačio funkcijos naudingos prireikus automatiškai įjungti arba išjungti oro kondicionierių naktį arba ryte. Taip pat galima kartu naudoti IŠJUNGIMO ir ĮJUNGIMO laikmačius.

##### INFORMACIJA

- Laikmatį reikia iš naujo programuoti tokiais atvejais:
- jei jungtuvas išjungė įrenginį;
  - po elektros tiekimo trūkio;
  - naudotojo sąsajoje pakeitus maitinimo elementus.

#### Kaip paleisti / stabdyti įjungimo laikmatį

- 1 Paspauskite , kad paleistumėte.

**Rezultatas:** LCD ekrane pasirodo  ON ir įsijungia laikmačio lemputė.

## 5 Energijos taupymo parinkčių sąrašas

##### INFORMACIJA

Kaskart paspaudus , laiko nuostata padidinama 1 valanda. Laikmatį galima nustatyti intervale nuo 1 iki 12 valandų.

- 2 Paspauskite , kad sustabdytumėte.

**Rezultatas:**  ON išnyksta iš LCD ekrano ir laikmačio lemputė išsijungia.

#### Kaip paleisti / stabdyti išjungimo laikmatį

- 1 Paspauskite , kad paleistumėte.

**Rezultatas:** LCD ekrane pasirodo  OFF ir įsijungia laikmačio lemputė.

##### INFORMACIJA

Kaskart paspaudus , laiko nuostata padidinama 1 valanda. Laikmatį galima nustatyti intervale nuo 1 iki 9 valandų.

- 2 Paspauskite , kad sustabdytumėte.

**Rezultatas:**  OFF išnyksta iš LCD ekrano ir laikmačio lemputė išsijungia.

##### INFORMACIJA

Nustačius ĮJUNGIMO ar IŠJUNGIMO laikmatį, laiko nuostata įrašoma į atmintį. Pakeitus naudotojo sąsajos maitinimo elementus, atmintis nustatoma iš naujo.

##### Naktinio nustatymo režimo naudojimas kartu su išjungimo laikmačiu

Oro kondicionierius automatiškai pakoreguoja temperatūros nuostatą (padidina 0,5°C vėsinimo atveju ir sumažina 2,0°C šildymo atveju), kad būtų išvengta perteklinio vėsinimo / šildymo ir užtikrintas miego temperatūros komfortas.

#### Kaip derinti IŠJUNGIMO ir ĮJUNGIMO laikmačius

- 1 Norėdami nustatyti laikmačius, žr. skirsnius "Kaip paleisti / stabdyti išjungimo laikmatį" [p. 7] ir "Kaip paleisti / stabdyti įjungimo laikmatį" [p. 7].

**Rezultatas:** LCD ekrane pasirodo OFF ir ON.

- 2 Toliau pateikiamas LCD ekrano pavyzdys sujungus

2 laikmačius: 

## 5 Energijos taupymo parinkčių sąrašas

##### INFORMACIJA

- Net ir išjungtas, įrenginys vartoja energiją.
- Įjungus maitinimą po energijos tiekimo trūkio, grąžinamas paskutinis parinktas režimas.

##### DĖMESIO

NELEISKITE, kad oro srautas pūstų tiesiai į mažus vaikus, augalus ar gyvūnus.

## 6 Techninė priežiūra ir tvarkymas

### ⚠️ ĮSPĖJIMAS

NEDĖKITE daiktų po patalpos ar lauko bloku, kuris gali sušlapti. Priešingu atveju ant įrenginio arba šaltnešio vamzdžių gali susidaryti kondensato ir dėl oro filtro nešvarumų arba drenažo linijoje atsiradusių kamščių kondensatas gali pradėti lašėti ir sugadinti arba suteršti po įrenginiu esančius objektus.

### ⚠️ PASTABA

NENAUDOKITE sistemos jokiais kitais tikslais. Siekiant išvengti žalos, įrenginio NEGALIMA naudoti tiksliesiems prietaisams, maistui, augalams, gyvūnams ar meno kūriniams vėsinti.

### ⚠️ ĮSPĖJIMAS

Šalia oro kondicionieriaus NEGALIMA laikyti liepsniojo purškalo balionėlio. Šalia bloko NEGALIMA naudoti purškalo. Kitaip gali kilti gaisras.

Siekdami užtikrinti, kad sistema veiktų tinkamai, laikykitės toliau nurodytų atsargumo priemonių.

- Vėsinimo metu užtraukite užuolaidas, kad į kambarį nešviestų tiesioginiai saulės spinduliai.
- Pasirūpinkite, kad zona būtų gerai vėdinama. NEUŽBLOKUOKITE jokių ventiliacijos angų.
- Dažnai vėdinkite patalpą. Naudojant ilgai, reikia dažnai vėdinti.
- Uždarykite duris ir langus. Jei durys ir langai bus atidaryti, oras tekės iš kambario ir sumažės vėsinimo arba šildymo efektyvumas.
- Per daug NEATVĖSINKITE ir NEPERKAITINKITE. Siekdami taupyti energiją, laikykitės vidutinę temperatūros nuostatą.
- NIEKADA nestatykite daiktų šalia įrenginio oro įleidimo arba išleidimo angos. Kitaip gali sumažėti šildymo / vėsinimo efektas arba įrenginys gali nustoti veikti.
- Jei ketinate ilgai NENAUDOTI bloko, išjunkite jo pagrindinį jungiklį. Kol pagrindinis maitinimo jungiklis įjungtas, įrenginys vartoja elektros energiją. Įjunkite pagrindinį maitinimo jungiklį likus bent 6 valandoms iki bloko eksploatacijos pradžios, kad jis sklandžiai įsijungtų.
- Jei ketinate įrenginio ilgiau NENAUDOTI, išjunkite jungtuvą. Kai jungtuvas įjungtas, blokas vartoja elektros energiją. Prieš vėl įjungdami bloką, įjunkite jungtuvą likus bent 6 valandoms iki eksploatacijos pradžios, kad jis sklandžiai įsijungtų.
- Jei drėgnumas viršija 80% arba užblokuojama drenažo anga, gali susidaryti kondensato.
- Nustatykite tinkamą kambario temperatūrą, kad būtų patogų. Venkite pernelyg intensyvaus šildymo ar vėsinimo. Atminkite: gali prireikti šiek tiek laiko, kol kambario temperatūra pasieks nustatytąją. Apsvarstykite galimybę pasinaudoti laikmačiu.
- Nustatykite oro srauto kryptį, kad šaltas oras nesikaupytų ties grindimis, o šiltas – prie lubų. (Aukštyn (į lubas) vėsinimo arba džiovinimo metu ir žemyn šildymo metu.)
- Neleiskite, kad į kambarį esančius asmenis tiesiogiai pūstų oras.
- Siekdami taupyti energiją, leiskite sistemai veikti rekomenduojamame temperatūros intervale (26~28°C vėsinimo atveju ir 20~24°C šildymo atveju).

## 6 Techninė priežiūra ir tvarkymas

### 6.1 Apžvalga: techninė priežiūra ir tvarkymas

Montuotojas turi kasmet vykdyti techninės priežiūros darbus.

#### Apie šaltnešį

Šiame gaminyje yra fluorintų, šiltnamio efektą sukeliančių dujų. NEIŠLEISKITE dujų į atmosferą.

Aušalo tipas: R32

Pasaulinio atšilimo potencialo (GWP) reikšmė: 675

### ⚠️ PASTABA

Pagal galiojančius teisės aktus, reglamentuojančius fluorintų šiltnamio efektą sukeliančių dujų naudojimą, turi būti nurodomas įrenginio šaltnešio įkrovo svoris ir CO<sub>2</sub> ekvivalentas.

**CO<sub>2</sub> ekvivalentinių tonų kiekio apskaičiavimo formulė:**  
Šaltnešio GWP vertė × bendroji šaltnešio įkrova [kg] / 1 000

Dėl papildomos informacijos kreipkitės į savo montuotoją.

### ⚠️ ĮSPĖJIMAS

Įrenginyje esantis šaltnešis yra šiek tiek liepsnus, tačiau paprastai jis NENUTEKA. Šaltnešiui ištekėjus į patalpą ir pasiekus atvirą liepsną (pvz., degiklio, šildytuvo ar viryklės), gali kilti gaisras arba susidaryti kenksmingų dujų.

Išjunkite bet kokius degimo šildytuvus, išvėdinkite patalpą ir susisiekite su įgaliotuoju atstovu, iš kurio pirkote įrenginį.

NENAUDOKITE įrenginio, kol priežiūros specialistas nepatvirtins, kad dalis, dėl kurios ištekėjo šaltnešio, suremontuota.

### ⚠️ ĮSPĖJIMAS

- NEGALIMA pradurti ar deginti aušalo ciklo dalių.
- Atitirpinimo procesui paspartinti NEGALIMA naudoti valomųjų medžiagų ar priemonių, kurių nerekomendavo gamintojas.
- Žinotina, kad sistemoje esantis aušalas yra bekvapis.

### ⚠️ ĮSPĖJIMAS

Prietaisas turi būti laikomas patalpoje, kurioje nėra pastoviai veikiančių uždegimo šaltinių (pvz., atviros liepsnos, eksploatuojamo dujų prietaiso ar eksploatuojamo elektrinio šildytuvo).

### ⚠️ PASTABA

Techninės priežiūros darbus TURI atlikti įgaliotasis montuotojas arba priežiūros agentas.

Rekomenduojame techninę priežiūrą atlikti bent kartą per metus. Vis dėlto taikomuose teisės aktuose gali būti numatyta trumpesnių techninės priežiūros intervalų.

### ⚡ PAVOJUS: GALIMA MIRTIS NUO ELEKTROS SROVĖS

Prieš valydami oro kondicionierių arba oro filtrą, būtinai išjunkite įrenginio veikimą ir atjunkite elektros tiekimą. Kitaip galite gauti elektros smūgį ir susižaloti.



## 6 Techninė priežiūra ir tvarkymas

### ⚠️ ĮSPĖJIMAS

Kad išvengtumėte elektros smūgio arba gaisro:

- NEPLAUKITE įrenginio.
- NEVALDYKITE įrenginio šlapiomis rankomis.
- Ant įrenginio viršaus NEDĖKITE jokių objektų su vandeniu.

### ⚠️ DĖMESIO

Po ilgos eksploatacijos patikrinkite bloko stovą ir tvirtinimo elementus, ar nėra pažeidimų. Jei tvirtinimo elementai bus apgadinti, blokas gali nukristi ir ką nors sužaloti.

### ⚠️ DĖMESIO

NELIESKITE šilumokaičio briaunų. Šios briaunos yra aštrios ir gali įpjauti.

### ⚠️ ĮSPĖJIMAS

Jei reikia dirbti aukštai, būkite atsargūs su kopėčiomis.

### 6.2 Patalpos bloko ir naudotojo sąsajos valymas

#### ⚠️ PASTABA

- NENAUDOKITE benzino, benzolo, skiediklio, poliravimo miltelių arba skystojo insekticido. **Galima pasekmė:** išblukimas ir deformacija.
- NENAUDOKITE vandens ar oro, kurio temperatūra siekia arba viršija 40°C. **Galima pasekmė:** išblukimas ir deformacija.
- NENAUDOKITE poliravimo medžiagų.
- NENAUDOKITE šveitimo šepetėlio. **Galima pasekmė:** gali pradėti luptis paviršiaus apdaila.

#### ⚠️ PAVOJUS: GALIMA MIRTIS NUO ELEKTROS SROVĖS

Prieš valydami būtinai sustabdykite veikimą, išjunkite jungtuvą arba atjunkite maitinimo kabelį. Kitaip galite gauti elektros smūgį ir susižaloti.

- 1 Nušluostykite minkšta šluoste. Jei dėmes pašalinti sunku, panaudokite vandenį arba neutralų valiklį.

### 6.3 Priekinio skydelio valymas

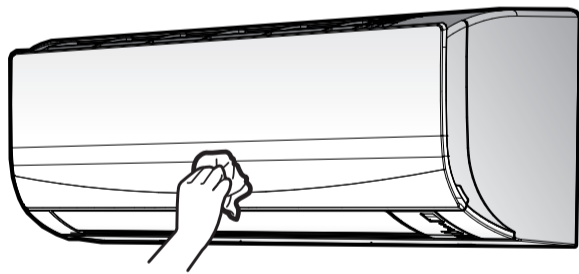

- 1 Nuvalykite priekinį skydelį sausa šluoste. Jei dėmes pašalinti sunku, panaudokite vandenį arba neutralų valiklį.

### 6.4 Apie oro filtrus

Jei leisite įrenginiui veikti su nešvariais filtrais:

- iš oro nebus šalinami kvapai;
- NEBUS valomas oras;
- bus mažas šildymo / vėsinimo pajėgumas;
- atsiras pašalinių kvapų.

### 6.5 Kaip išvalyti oro filtrus

- 1 Paspauskite ąselę aukštyn kiekvieno oro filtro centre, tada patraukite žemyn.
- 2 Ištraukite oro filtrus.

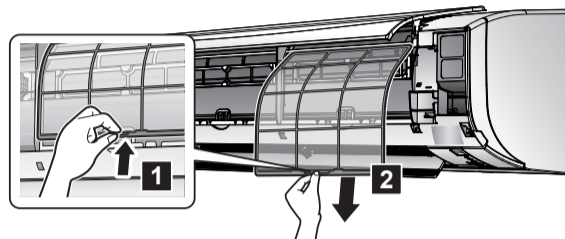

- 3 Nuplaukite oro filtrus vandeniu arba nusiurbkite juos dulkių siurbliu.

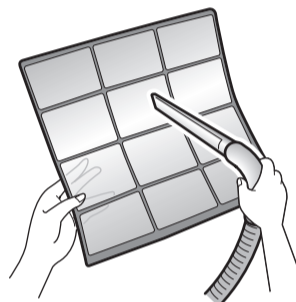

- 4 Pamerkite į drungną vandenį ir palaikykite maždaug 10–15 minučių.



#### ⓘ INFORMACIJA

- Jei NEPAVYKSTA lengvai pašalinti dulkių, nuplaukite jas neutraliu valikliu, atskiestu drungnu vandeniu. Padėkite oro filtrus į šešėlį išdžiūti.
- Rekomenduojama valyti oro filtrus kas 2 savaites.

### 6.6 Prieš ilgalaikį sandėliavimą reikia atlikti toliau nurodytus veiksmus

Leiskite įrenginiui kelias valandas paveikti tik ventiliatoriaus režimu, kad išdžiūtų jo vidus.

- 1 Paspauskite **MODE** ir pasirinkite tik ventiliatoriaus režimą.
- 2 Paspauskite **ON/OFF**, kad paleistumėte įrenginį.
- 3 Įrenginiui baigus veikti, išjunkite jungtuvą.
- 4 Išvalykite oro filtrus ir grąžinkite į vietas.
- 5 Išimkite iš naudotojo sąsajos maitinimo elementus.

#### ⓘ INFORMACIJA

Rekomenduojama periodinę techninę priežiūrą patikėti specialistui. Susisiekite su savo įgaliotuoju atstovu ir susitarkite dėl specialisto atvykimo. Techninės priežiūros darbų kainą padengia klientas.

Tam tikromis eksploatacijos sąlygomis po kelių sezonų oro kondicionieriaus vidus gali užsiteršti. Dėl to jis ims prastai veikti.

## 7 Trikčių šalinimas

### 7 Trikčių šalinimas

Ivykus vienai iš toliau nurodytų trikčių, imkitės toliau pateiktų priemonių ir susisiekite su savo įgaliotuoju atstovu.

**⚠️ ĮSPĖJIMAS**

**Susidarius neįprastai situacijai (pvz., atsiradus degėsių kvapui ir pan.), nutraukite eksploataciją ir išjunkite maitinimą.**

Jei tokiu atveju paliksite įrenginį veikti toliau, jis gali sugesti, galite gauti elektros smūgį arba gali kilti gaisras. Susisiekite su įgaliotuoju atstovu.

Sistemą TURI remontuoti kvalifikuotas priežiūros specialistas.

Triktis	Priemonė
Jei dažnai perdega (suveikia) saugos įtaisas, pvz., saugiklis, jungtuvas arba nuotėkio į žeminimo grandinę jungtuvas arba NETINKAMAI veikia įjungiklis / išjungiklis.	Išjunkite pagrindinį maitinimo jungiklį.
Jei iš bloko ima tekėti vanduo.	Nutraukite eksploataciją.
Jei NETINKAMAI veikia valdymo jungiklis.	Išjunkite maitinimą.
Jei naudotojo sąsajos ekrane pasirodo bloko numeris, ima mirksėti valdymo lemputė ir pasirodo trikties kodas.	Informuokite savo montuotoją ir nurodykite trikties kodą.

Jei sistema NEVEIKIA tinkamai dėl kitos priežasties nei nurodyta pirmiau ir nėra viena iš pirmiau nurodytų trikčių nėra akivaizdi, išanalizuokite sistemą pagal toliau pateiktas procedūras.

Triktis	Priemonė
Jei sistema NEVEIKIA išvis.	<ul style="list-style-type: none"> <li>Patikrinkite, ar yra elektra. Palaukite, kol atsinaujins elektros tiekimas. Jei elektros tiekimas nutrūksta veikiant įrenginiui, sistema automatiškai įsijungia vėliau, kai elektros tiekimas vėl atkuriamas.</li> <li>Patikrinkite, ar neperdegė joks saugiklis ir nesuveikė jungtuvas. Prireikus pakeiskite saugiklį arba nustatykite iš naujo jungtuvą.</li> <li>Patikrinkite naudotojo sąsajos maitinimo elementus.</li> </ul>
Sistema staigia nustoja veikti.	<ul style="list-style-type: none"> <li>Patikrinkite, ar lauko bloko ar patalpos bloko oro įleidimo angos NEBLOKUOJA kliūtys. Pašalinkite kliūtis ir užtikrinkite, kad oras galėtų tekėti laisvai.</li> <li>Oro kondicionierius gali nustoti veikti po didelių įtampos svyravimų (tuo siekiama apsaugoti sistemą). Jis automatiškai vėl pradės veikti po maždaug 3 minučių.</li> </ul>
Sistema veikia, tačiau vėsina arba šildo nepakankamai.	<ul style="list-style-type: none"> <li>Patikrinkite oro srauto nuostatą. Žr. "4.3.2 Oro srauto sparta" [p. 5].</li> <li>Patikrinkite temperatūros nuostatą. Žr. "4.3.1 Kaip paleisti / sustabdyti veikimo režimą ir nustatyti temperatūrą" [p. 5].</li> <li>Patikrinkite ar tinkama oro srauto krypties nuostata. Žr. "4.3.3 Oro srauto kryptis" [p. 6].</li> <li>Patikrinkite, ar lauko bloko ar patalpos bloko oro įleidimo angos NEBLOKUOJA kliūtys. Pašalinkite kliūtis ir užtikrinkite, kad oras galėtų tekėti laisvai.</li> </ul>

Triktis	Priemonė
Sistema veikia, tačiau nepakankamas šildymas arba vėsinimas (oras NEPUČIAMAS iš įrenginio).	<ul style="list-style-type: none"> <li>Galbūt oro kondicionierius šyla prieš pradėdamas veikti šildymo režimu. Palaukite 1–4 minutes.</li> <li>Galbūt įrenginys veikia atitirpinimo režimu.</li> </ul>
Sistema veikia, tačiau nepakankamas šildymas arba vėsinimas (oras pučiamas iš įrenginio).	<ul style="list-style-type: none"> <li>Patikrinkite, ar neužsikimšo filtrai. Išvalykite oro filtrus. Žr. skirsinį "6 Techninė priežiūra ir tvarkymas" [p. 8].</li> <li>Patikrinkite, ar nėra atidarytų durų ar langų. Uždarykite duris ir langus, kad vidun nepūstų vėjas.</li> <li>Patikrinkite, ar įrenginys veikia ekonominiu režimu. Žr. "4.3.6 Ekonominis režimas" [p. 7].</li> <li>Patikrinkite, ar tiesiai po patalpos bloku arba šalia jo nėra baldų. Perkelkite baldus kitur.</li> </ul>
Veikimo metu įrenginys atlieka nenormalią operaciją.	Oro kondicionieriaus veikimas gali sutrikti dėl žaibo iškvos arba radijo bangų. Pasukite jungtuvą į padėtį OFF (išj.) ir atgal į ON (įj.).
Įrenginys NEGAUNA signalų iš naudotojo sąsajos.	<ul style="list-style-type: none"> <li>Patikrinkite naudotojo sąsajos maitinimo elementus.</li> <li>Įsitikinkite, kad į siūstuvą NEŠVIEČIA tiesioginiai saulės spinduliai.</li> <li>Patikrinkite, ar patalpoje nėra elektroninio starterio tipo fluorescencinių lempų. Susisiekite su savo įgaliotuoju atstovu.</li> </ul>
Naudotojo sąsajos ekranas nieko nerodo.	Pakeiskite naudotojo sąsajos maitinimo elementus.
Naudotojo sąsajos ekrane pateikiamas klaidos kodas.	Kreipkitės į vietos įgaliotąjį atstovą. Išsamų klaidų kodų sąrašą rasite čia: "7.2 Problemų sprendimas pagal klaidų kodus" [p. 11].
Pradėjo veikti kiti elektriniai prietaisai.	Jei naudotojo sąsajos signalais valdomi kiti elektriniai prietaisai, šiuos perkelkite į kitą vietą arba susisiekite su savo įgaliotuoju atstovu.

Jei, patikrinę pirmiau nurodytus punktus, negalite išspręsti problemos patys, susisiekite su savo montuotoju ir nurodykite požymius, visą bloko modelio pavadinimą (su pagaminimo numeriu, jei toks yra) ir įrengimo datą (pageidautina – tą, kuri nurodyta garantijos kortelėje).

#### 7.1 Požymiai, NEPRISKIRIAMAI sistemos triktims

Toliau pateikiami požymiai, NEPRISKIRIAMAI sistemos triktims:

##### 7.1.1 Požymis. Girdimas vandens tekėjimą primenantis garsas

- Šis garsą sukelia įrenginyje tekantis šaltnešis.
- Garsas gali girdėtis tekant vandeniui iš įrenginio (vėsinimo arba džiovinimo režimu).

##### 7.1.2 Požymis. Girdisi pūtimo garsas

Šis garsas skleidžiamas, kai pakinta šaltnešio srauto kryptis (pvz., persijungiant iš vėsinimo į šildymą).

## 7 Trikčių šalinimas

### 7.1.3 Požymis. Girdisi tiksėjimas

Šis garsas sklinda, kai blokas nežymiai plečiasi ir traukiasi dėl temperatūros pokyčių.

### 7.1.4 Požymis. Girdisi švilpimas

Šis garsas skleidžiamas tekant šaltnešiu, kai veikia atitirpinimo funkcija.

### 7.1.5 Požymis. Veikimo arba budėjimo metu girdisi spragsėjimas

Šį garsą skleidžia veikiantys šaltnešio reguliavimo vožtuvai arba elektros sistemos dalys.

### 7.1.6 Požymis. Girdisi klaksėjimas

Šį garsą skleidžia išorinis įrenginys, siurbiantis orą iš patalpos (pvz., išmetimo ventiliatorius, ištraukimo gaubtas), kai uždarytos patalpos durys ir langai. Atidarykite duris / langus arba išjunkite įrenginį.

### 7.1.7 Požymis: Iš bloko (patalpos bloko) sklinda balta migla

- Kai vėsinant būna didelis drėgnumas (alyvuotoje ir dulkėtoje vietoje). Jei patalpos bloko patalpa itin užteršta, temperatūros pasiskirstymas joje būna netolygus. Būtina išvalyti patalpos bloko vidų. Dėl išsamios informacijos apie bloko valymą kreipkitės į savo įgaliotąjį atstovą. Šią operaciją turi atlikti kvalifikuotas priežiūros specialistas.
- Kai oro kondicionierius persijungia į šildymo režimą po atitirpinimo režimo. Atitirpinimo metu sugeneruota drėgmė tampa garu ir išleidžiama į aplinką.

### 7.1.8 Požymis: Blokai skleidžia nemalonų kvapą

Blokas gali absorbuoti patalpos kvapus, pvz., baldų, cigarečių ar kt. ir po kurio laiko juos išleisti.

### 7.1.9 Požymis. Lauko bloko ventiliatorius sukasi, tačiau oro kondicionierius neveikia

- Sustabdžius veikimą.** Lauko bloko ventiliatorius dar sukasi 30 sekundžių, kad apsaugotų sistemą.
- Kai oro kondicionierius neveikia.** Jei lauke itin aukšta temperatūra, lauko bloko ventiliatorius gali pradėti sukintis sistemos apsaugos tikslais.

## 7.2 Problemų sprendimas pagal klaidų kodus

Jei įrenginyje įvyksta klaida, vartotojo sąsaja rodo klaidos kodą. Prieš anuliuojant klaidos kodą, svarbu išsiaiškinti, kokia tai problema, ir imtis priemonių jai išspręsti. Tai turėtų padaryti licencijuotas gaminio montuotojas arba vietinis pardavėjas.

Šiame skyriuje pateikta visų galimų klaidų kodų apžvalga ir vartotojo sąsajoje rodomų klaidų kodų aprašymas.

Išsamiai apie kiekvienos klaidos trikčių šalinimą žr. techninės priežiūros vadove.

#### Trikčių diagnostika per naudotojo sąsają

Patalpos blokas į naudotojo sąsają gali atsiųsti klaidos kodą, susijusį su įvykusia triktimi. Prieš nustatant klaidos kodą iš naujo, svarbu išsiaiškinti problemos pobūdį ir imtis priemonių. Tai turi atlikti licencijuotas montuotojas arba jūsų vietos įgaliotasis atstovas.

Kaip naudotojo sąsajoje parodyti klaidos kodą:

- 1 Paspauskite **CANCEL** ir palaikykite maždaug 5 sekundes.

**Rezultatas:** Temperatūros rodinio vietoje ima mirksėti **00**.

- 2 Spaudinėkite mygtuką **CANCEL**, kol pasigirs nepertraukiamas signalas.

**Rezultatas:** Ekrane pasirodo kodas.

#### **i** INFORMACIJA

- Trumpas pyptelėjimas ir 2 vienas po kito sekantys pyptelėjimai nurodo kodų neatitiktį.
- Kad atšauktumėte kodo rodinį, paspauskite ir palaikykite atšaukimo mygtuką **CANCEL** 5 sekundes. Kodas iš ekrano dingsta ir jei 1 minutę NEPASPAUDŽIAMAS joks mygtukas.

#### Sistema

Klaidos kodas	Aprašas
00	Įprastas
U0	Šaltnešio trūkumas
U2	Aptiktas viršįtampis
U4	Signalo perdavimo klaida (tarp patalpos ir lauko bloko)
UR	Patalpos / lauko bloko derinio triktis

#### Patalpos blokas

Klaidos kodas	Aprašas
R1	Patalpos bloko PCB anomalija
R5	Apsauga nuo užšalimo arba aukšto slėgio kontrolė
R6	Ventiliatoriaus variklio (NS variklio) anomalija
CS	Patalpos temperatūros termistoriaus anomalija

#### Lauko blokas

Klaidos kodas	Aprašas
ER	Keturšakio vožtuvo anomalija
E1	Lauko bloko PCB anomalija
E5	Aktyvinimas perkrovos atveju (kompresoriaus perkrova)
E6	Kompresoriaus užraktas
E7	NS ventiliatoriaus užraktas
E8	Įvesties galios viršrovis
F3	Išleidimo vamzdžio temperatūros valdymas
F6	Aukšto slėgio valdymas (vėsinimo režimu)
H0	Kompresoriaus sistemos jutiklio anomalija
H6	Padėties jutiklio anomalija
H8	NS įtampos / srovės stiprio jutiklio anomalija
H9	Lauko temperatūros termistoriaus anomalija
J3	Išleidimo vamzdžio termistoriaus anomalija
J6	Lauko šilumokaičio termistoriaus anomalija
L3	Elektrinių dalių šildymo klaida
L4	Spinduliavimo briaunų temperatūros padidėjimas
L5	Inverterio momentinis viršrovis (NS)
P4	Spinduliavimo briaunų termistoriaus anomalija
F8	Kompresoriaus vidinės temperatūros klaida

## 8 Išmetimas

---

### 8 Išmetimas

**!** PASTABA

NEBANDYKITE išmontuoti sistemos patys: sistemos išmontavimo, tvarkyti šaltnešio, alyvos ir kitų komponentų tvarkymo darbai TURI būti vykdomi laikantis taikomų teisės aktų. Įrenginius REIKIA pristatyti į specializuotą pakartotinio panaudojimo, perdirbimo ir utilizavimo įstaigą.

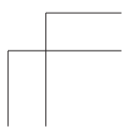
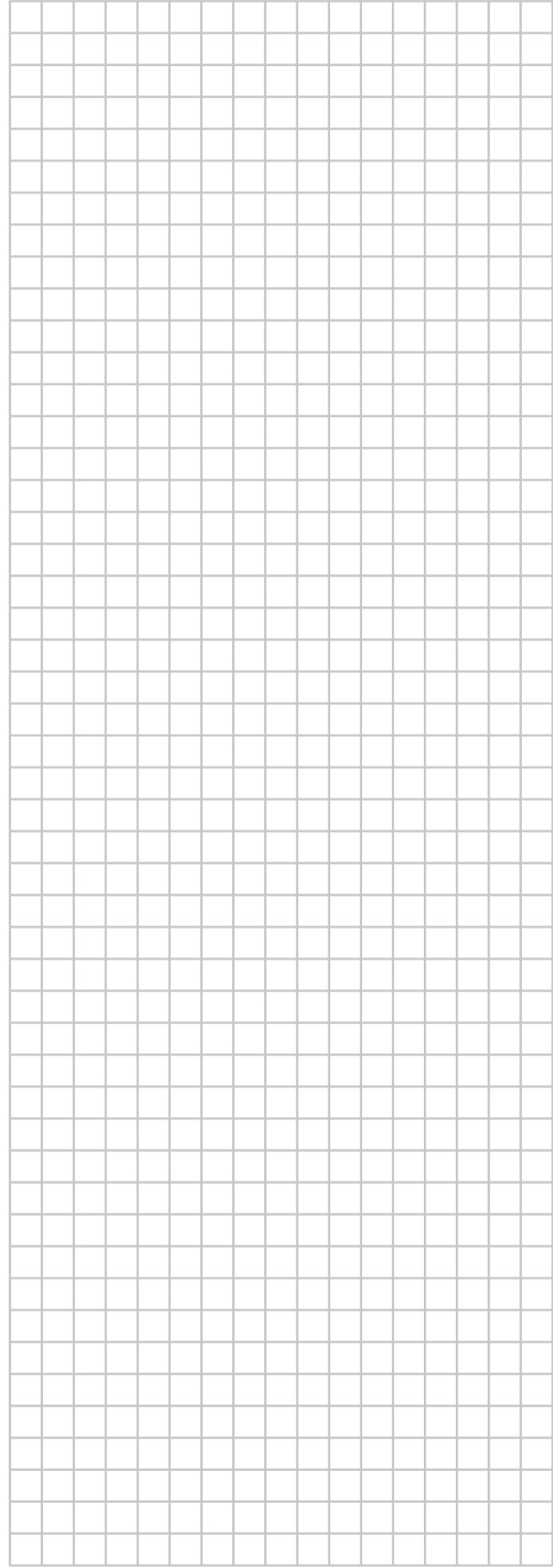
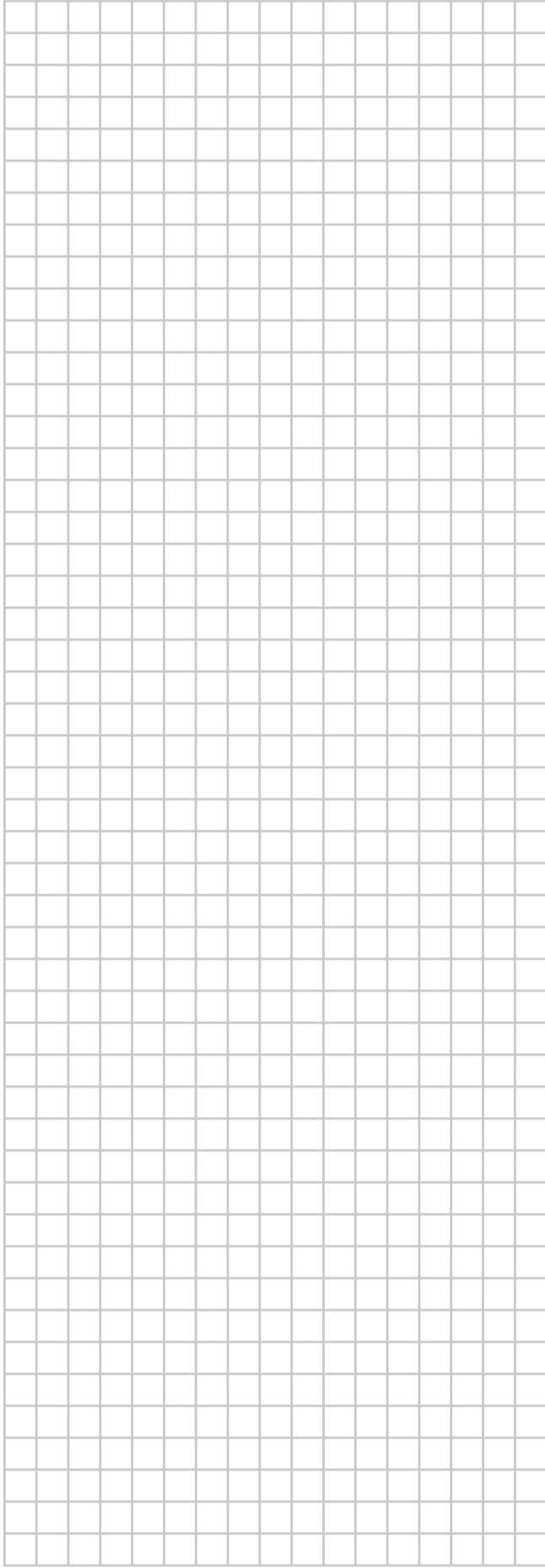
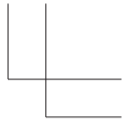
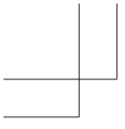

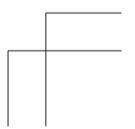
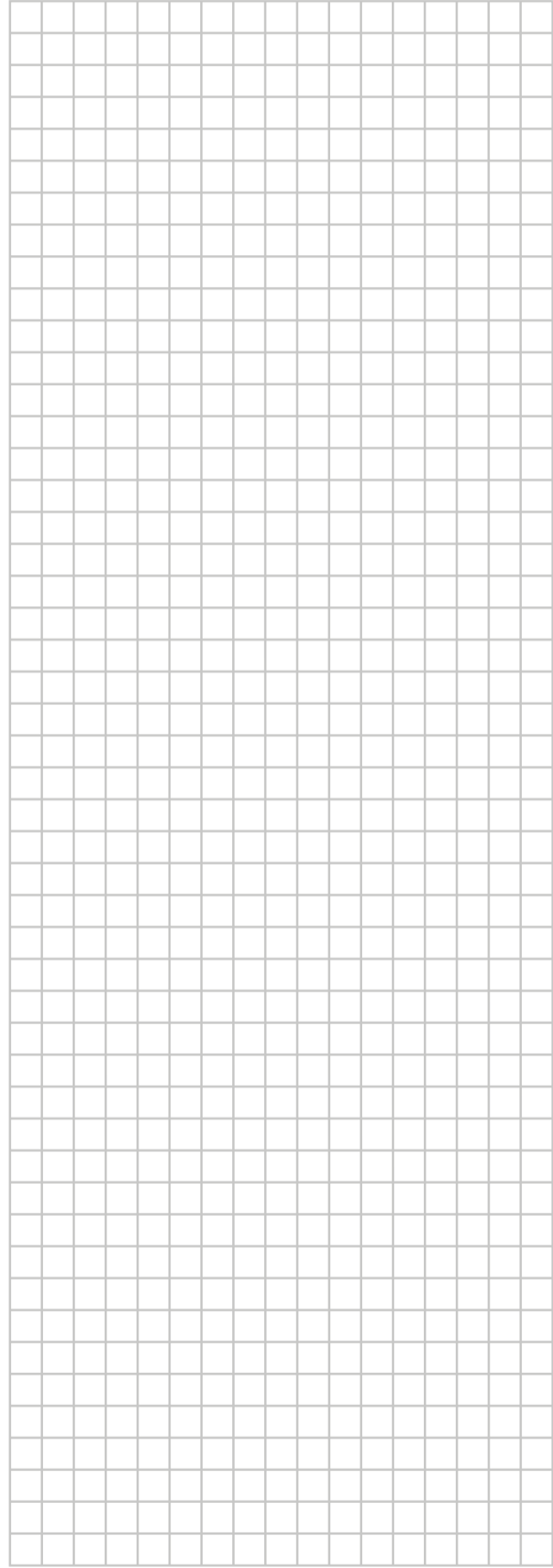
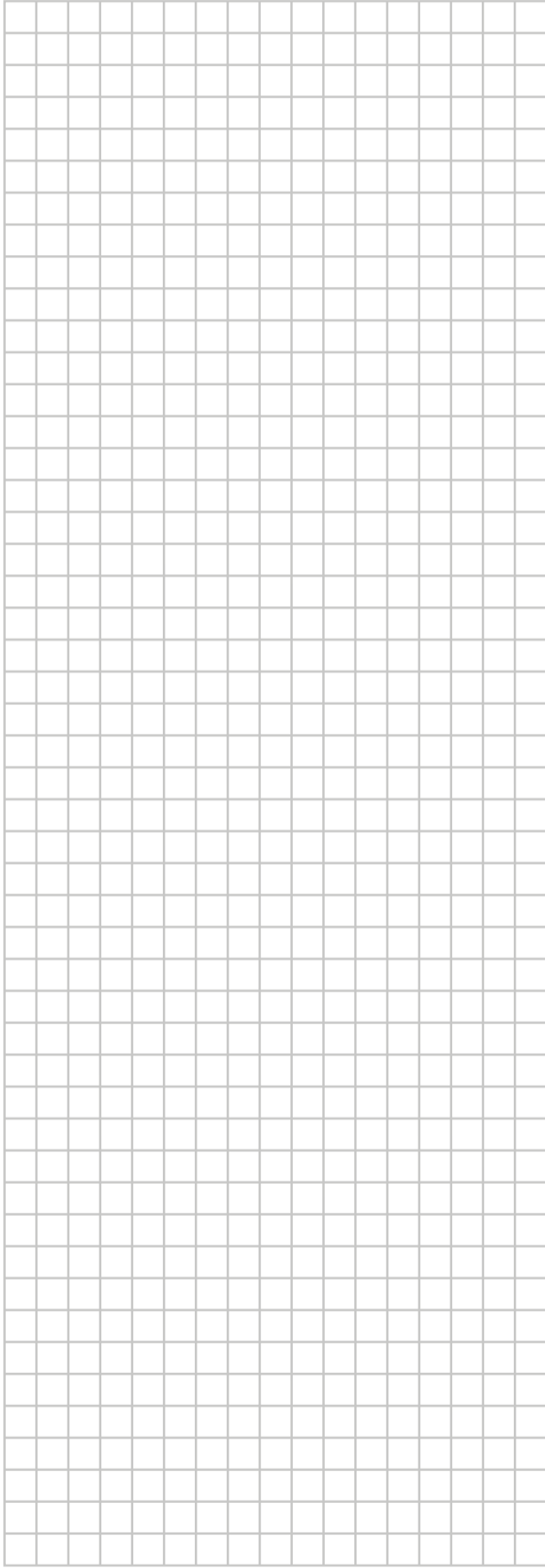
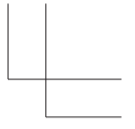
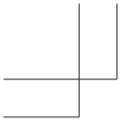

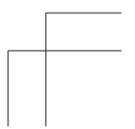
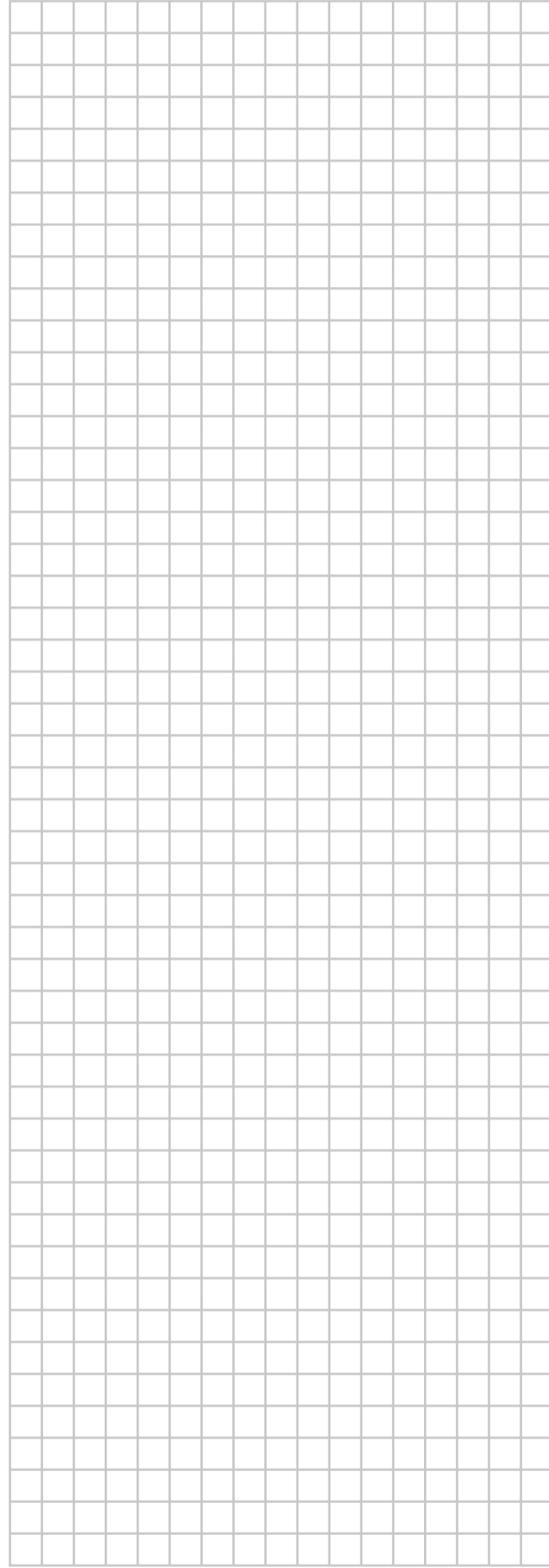
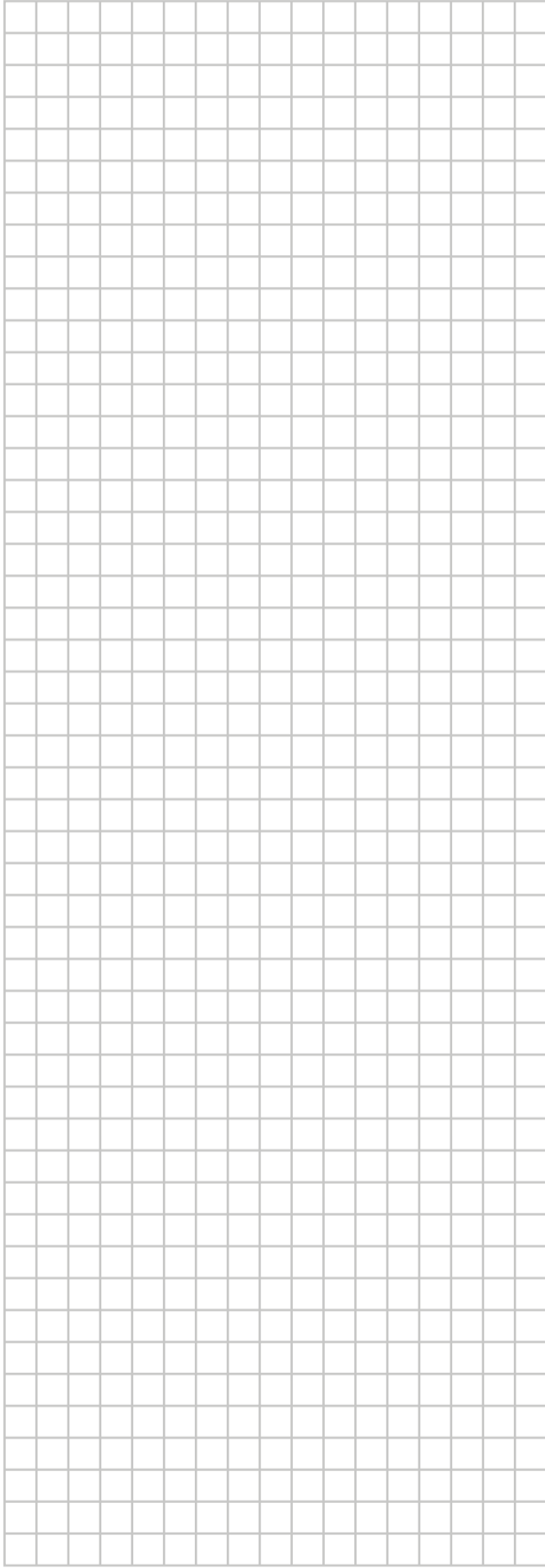
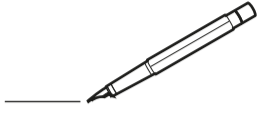
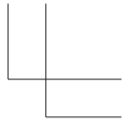
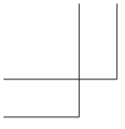

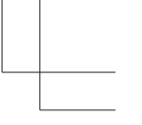
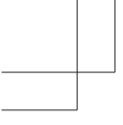

**ERC**



**DAIKIN ISITMA VE SOĞUTMA SİSTEMLERİ SAN.TİC. A.Ş.**  
Gülsuyu Mahallesi, Fevzi Çakmak Caddesi, Burçak Sokak, No:20, 34848 Maltepe  
İSTANBUL / TÜRKİYE  
Tel: 0216 453 27 00  
Faks: 0216 671 06 00  
Çağrı Merkezi: 444 999 0  
Web: www.daikin.com.tr

Copyright 2019 Daikin

**DAIKIN EUROPE N.V.**

Zandvoordestraat 300, B-8400 Oostende, Belgium

3P520336-3E 2019.09

